



# **ВХОДНЫЕ ГРУППЫ БЕЗ ТЕРМОРАЗРЫВА**

Доступно в  
App Store



**НАДЕЖНОСТЬ · БЕЗОПАСНОСТЬ · ТЕПЛО**



# СОДЕРЖАНИЕ

Основные преимущества	5
Оконно-дверная система DH-DW45	6
Система автоматических раздвижных дверей DH-DS35	7
Дизайн и аксессуары	8
Конструктивные особенности	9
Автоматика	10
Технические характеристики	11





Оконно-дверная система без терморазрыва DH-DW45 с автоматически раздвижными дверями DH-DS35 предназначена как для наружной, так и для внутренней установки в помещениях с большой проходимостью. Для автоматизации раздвижных дверей компанией DoorHan специально разработан привод, рассчитанный на высокую интенсивность использования.

# ОСНОВНЫЕ ПРЕИМУЩЕСТВА

## 1 ДИЗАЙН

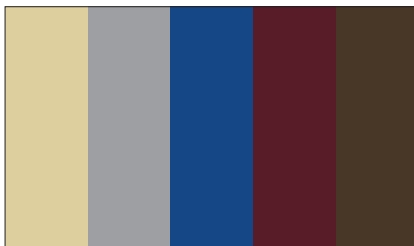

Цветовая гамма по RAL-карте



Различные типы заполнения



Исполнение в одном стиле с системой DH-DW45

## 2 НАДЕЖНОСТЬ



Высококачественный алюминиевый сплав

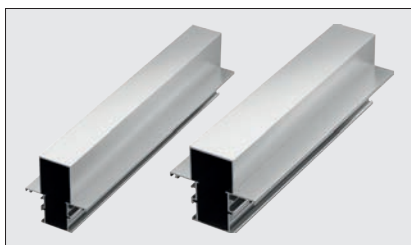

Усиливающие профили



Крепежные элементы из оцинкованной стали

## 3 ЛЕГКОСТЬ МОНТАЖА



Штапиковая система установки заполнения

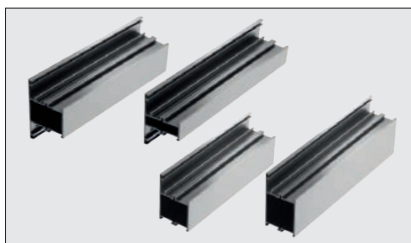

Два типоразмера профилей импоста и рамы

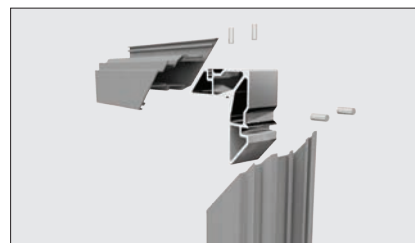

Установка сухарей на штифтах

## 4 РАЗНООБРАЗИЕ

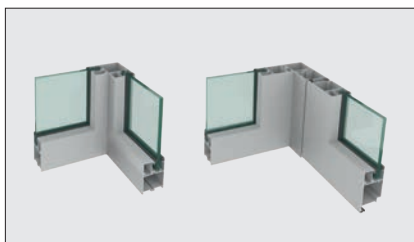

Широкий выбор поворотных элементов

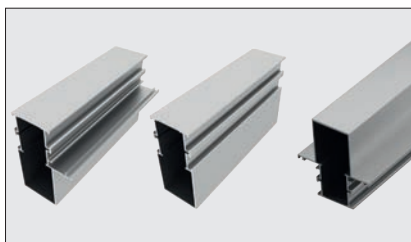

Усиленные стойки разной конфигурации

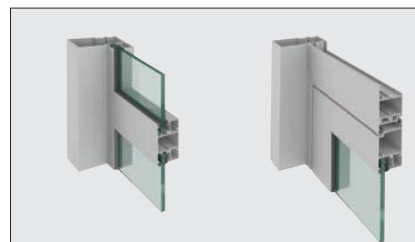

Конструктивные решения любой сложности

## 5 ПРАКТИЧНОСТЬ



Увеличенная высота цоколя

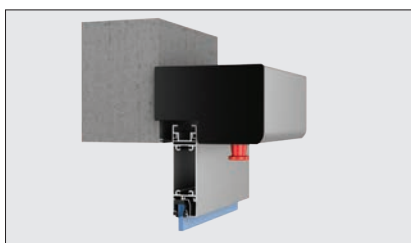

Возможность интеграции с другой автоматикой

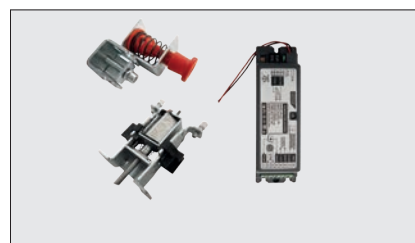

Электромеханический замок

# ОКОННО-ДВЕРНАЯ СИСТЕМА DH-DW45

## Размеры:

высота — до 4000 мм.



**Изготовление:** по индивидуальным размерам заказчика.

**Область применения:** бизнес-центры, торгово-развлекательные и складские комплексы, промышленные и производственные помещения, частный сектор.

**Преимущества:** эстетичный внешний вид, возможность установки различных типов заполнения, широкий ассортимент комплектующих, возможность интеграции распашных, маятниковых и раздвижных автоматических дверей, стойкость к коррозии и воздействию негативных факторов окружающей среды.

**Дизайн:** широкий выбор цветов по карте RAL.

# СИСТЕМА АВТОМАТИЧЕСКИХ РАЗДВИЖНЫХ ДВЕРЕЙ DH-DS35

## Размеры:

высота — до 2 600 мм;  
ширина — до 1 500 мм.



**Изготовление:** по индивидуальным размерам заказчика.

**Область применения:** торгово-развлекательные и бизнес-центры, рестораны, складские и производственные комплексы, медицинские учреждения, здания общественно-бытового назначения.

**Преимущества:** удобство эксплуатации, надежность, широкий ассортимент устройств безопасности, возможность интеграции во входные группы и фасадную систему здания.

**Дизайн:** широкий выбор цветов по карте RAL.

# ДИЗАЙН И АКСЕССУАРЫ

## СТАНДАРТНЫЕ ЦВЕТА ПО RAL-KАРТЕ



RAL 9003  
белый

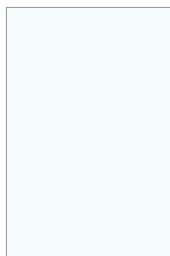

RAL 9016  
белый

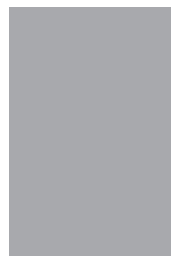

RAL 9006  
металлик  
гладкий

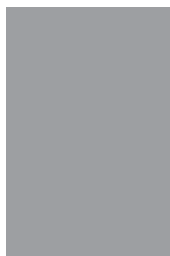

RAL 7004  
серый

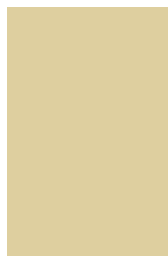

RAL 1014  
бежевый



RAL 2004  
оранжевый



RAL 3020  
красный



RAL 3005  
бордовый



RAL 6018  
салатовый



RAL 6005  
зеленый

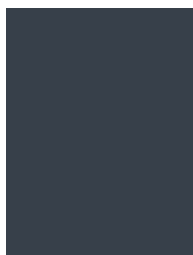

RAL 7016  
антрацит



RAL 5005  
синий

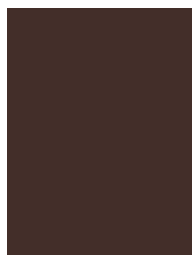

RAL 8017  
коричневый



RAL 9005  
черный

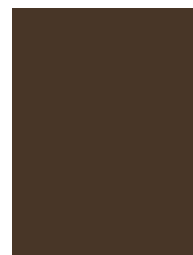

RAL 8014  
коричневый

 По вашему желанию возможна покраска профилей в любой цвет согласно международной RAL-карте. При выводе на печать цвета могут быть искажены, пользуйтесь оригинальной RAL-картой.

## АКСЕССУАРЫ

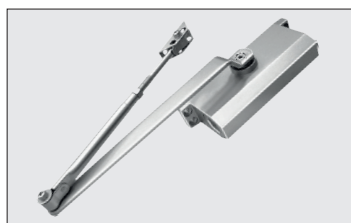

Рычажный доводчик



Нажимной гарнитур

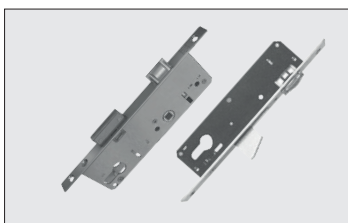

Механические замки



Петля



Маятниковый доводчик



Шпингалет



Ручка-скоба



Кондуктор



Сухари

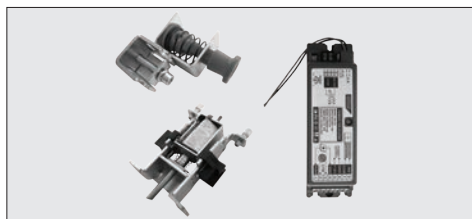

Электромеханический замок



Направляющее устройство



# КОНСТРУКТИВНЫЕ ОСОБЕННОСТИ

## ОКОННО-ДВЕРНАЯ СИСТЕМА DH-DW45



Сборка витражной конструкции при помощи импостных сухарей на саморезах с предварительным распилом профиля под 90° и фрезеровкой увеличивает прочность соединений. При установке заполнения применяется двойной контур уплотнения, что повышает теплоизоляционные свойства конструкции в целом.

## СИСТЕМА АВТОМАТИЧЕСКИХ РАЗДВИЖНЫХ ДВЕРЕЙ DH-DS35

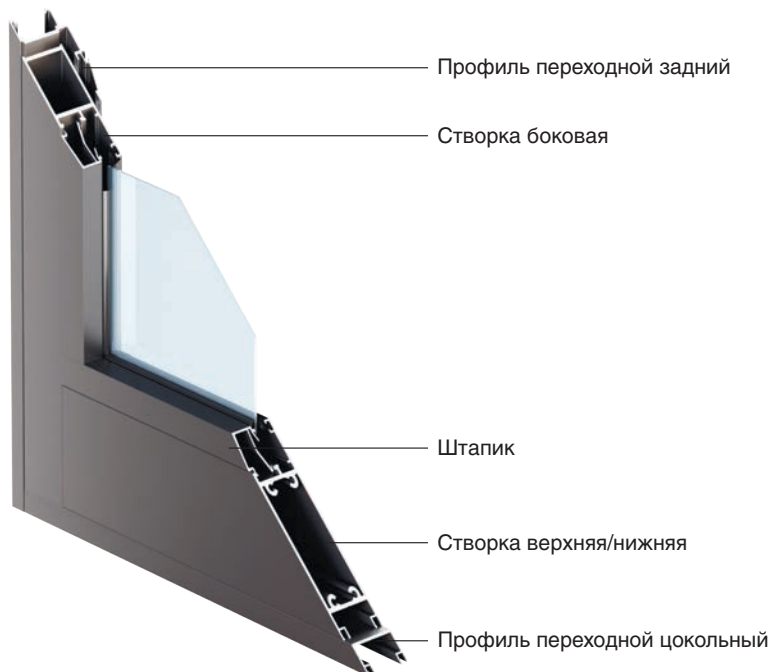

Профили системы AHDS35 соединяются между собой при помощи саморезов без использования закладных деталей, что облегчает процесс монтажа. В отличие от аналогов, для сборки углового соединения используется четыре самореза для большей надежности.

# АВТОМАТИКА



□ Автоматика AD-LCD

**Универсальность:** привод подходит для автоматизации раздвижных дверей любого типа с горизонтальным расположением переходного профиля и соответствующими техническими характеристиками.

**Безопасность:** фотоэлементы безопасности позволяют избежать аварийных ситуаций при попадании в зону проема посторонних предметов.

**Надежность:** наличие электромеханического замка, работающего даже при выключенном питании привода, обеспечивает надежную защиту от проникновения.

**Удобство эксплуатации:** автоматические двери максимально комфортны в эксплуатации, благодаря чему незаменимы для зданий с большой пропускной способностью.

ТЕХНИЧЕСКИЕ ХАРАКТЕРИСТИКИ ПРИВОДА	Для одностворчатых дверей	Для двухстворчатых дверей
Максимальная масса створки	110 кг	2 × 90 кг
Максимальная ширина створки	1 500 мм	2 900 мм
Скорость открывания (регулируется)	150–500 мм/с	150–450 мм/с
Скорость закрывания (регулируется)	100–450 мм/с	100–430 мм/с
Время задержки (регулируется)	0–9 с	
Количество рабочих циклов	1 000 000	
Электродвигатель	постоянного тока, напряжение 24 В, мощность 55 Вт	
Напряжение	220 В переменного тока 50–60 Гц	
Рабочая температура	-20...+55 °С	

# ТЕХНИЧЕСКИЕ ХАРАКТЕРИСТИКИ

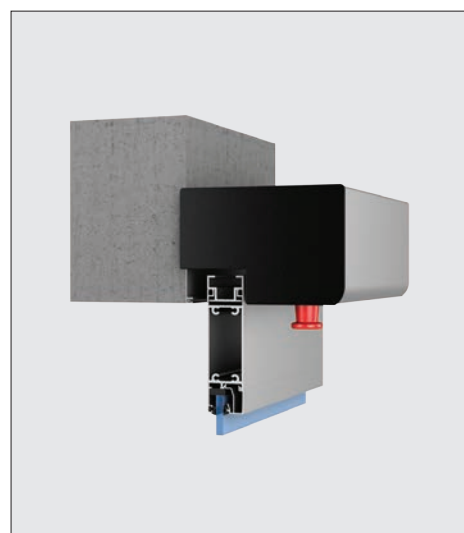
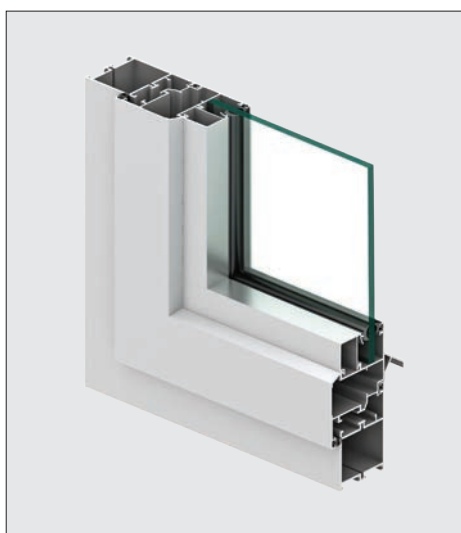

<b>ОКОННО-ДВЕРНАЯ СИСТЕМА</b>	
Толщина профилей	45 мм
Видимая ширина стойки	46–90 мм
Максимальная высота	4 000 мм
Толщина заполнения	4–28 мм

<b>СИСТЕМА АВТОМАТИЧЕСКИХ РАЗДВИЖНЫХ ДВЕРЕЙ</b>	
Толщина профилей	35 мм
Максимальная ширина подвижной створки	1 500 мм
Максимальная высота подвижной створки	2 600 мм
Толщина заполнения	4–18 мм

# DOORHAN®

РОССИЯ, МОСКВА



РОССИЯ, НОВОСИБИРСК



РОССИЯ, ОСТАШКОВ



ЧЕШСКАЯ РЕСПУБЛИКА, КАДАНЬ



КИТАЙ, СУЧЖОУ

